

# DATEURS ET INSERTS

| 2019-20



**STAVEM**  
solutions pour moulistes et transformateurs

# CHOIX DATEURS



## Avec Variation de hauteur (Tenue à 350°C)

## Sans variation de hauteur (Tenue à 350°C)

Vissé montage arrière

Vissé côté empreinte

Emmanché

Vissé montage arrière

Emmanché

DAT 1000 (p3)

DAT 1200 (p8)

DAT 1300 (p13)

DAT 2000 (p18)

DAT 2200 (p23)  
version longue

DAT 2400 (p33)  
version courte - antirotation

DAT 2900 (p38)  
version longue - antirotation

DAT 2300 (p28)



# DAT 1000

Dateur à flèche Ø3 à 16mm

Avec variation de hauteur

Matière Inox 1.4034 56HRC

Montage par l'arrière de l'empreinte

= Z48700



- Insert avec flèche
- La flèche est utilisée pour visser / dévisser l'insert
- Taraudage à l'arrière pour la fixation
- Gravure inversée

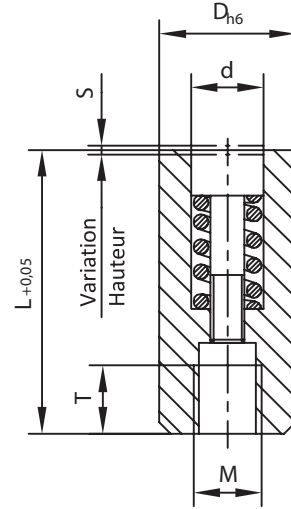

### Montage Installation

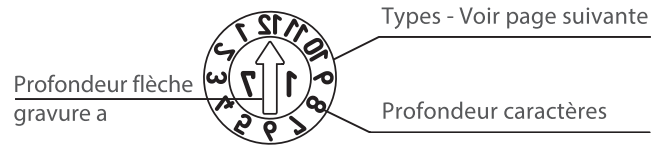
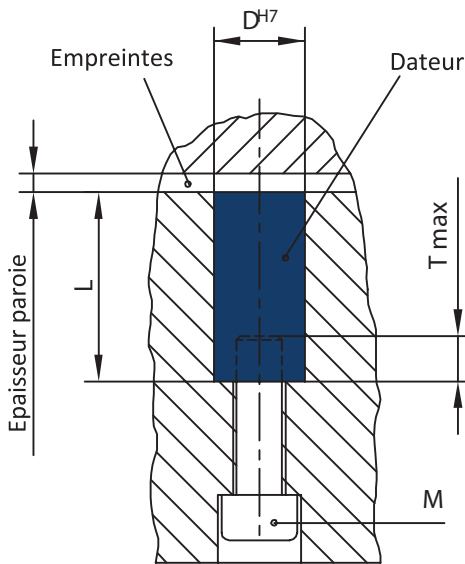

D	d	L	M	T	a	S
3	1,6	14	2	3	0,20	0,25
4	2,5	14	2	3	0,30	0,20
5	3,1	17	3	3	0,40	0,20
6	3,1	17	3	3	0,40	0,20
8	4,6	20	4	4	0,40	0,35
10	4,6	20	5	4	0,40	0,35
12	6,4	25	6	6	0,60	0,50
16	8,4	33	8	8	0,60	0,60

# DAT 1000

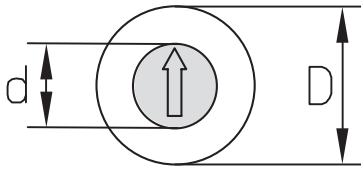



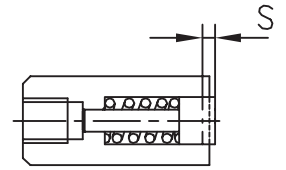



D	3	4	5	6	8	10	12	16	mm
d	1,6	2,5	3,1	3,1	4,6	4,6	6,4	8,4	mm

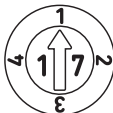

Type	DATA		DATB		DATC		DATCC	
Marquage	Mois et année		Mois + Flèche seule		6 années + flèche seule		12 années + flèche seule	
D	Référence	Euro	Référence	Euro	Référence	Euro	Référence	Euro
3	DATA/3/Année	35,00	DATB/3/00	35,00	DATC/3/Année+5	35,00	DATCC/3/Année+11	35,00
4	DATA/4/Année	35,00	DATB/4/00	35,00	DATC/4/Année+5	35,00	DATCC/4/Année+11	35,00
5	DATA/5/Année	35,00	DATB/5/00	35,00	DATC/5/Année+5	35,00	DATCC/5/Année+11	35,00
6	DATA/6/Année	35,00	DATB/6/00	35,00	DATC/6/Année+5	35,00	DATCC/6/Année+11	35,00
8	DATA/8/Année	35,00	DATB/8/00	35,00	DATC/8/Année+5	35,00	DATCC/8/Année+11	35,00
10	DATA/10/Année	35,00	DATB/10/00	35,00	DATC/10/Année+5	35,00	DATCC/10/Année+11	35,00
12	DATA/12/Année	37,80	DATB/12/00	37,80	DATC/12/Année+5	37,80	DATCC/12/Année+11	37,80
16	DATA/16/Année	37,80	DATB/16/00	37,80	DATC/16/Année+5	37,80	DATCC/16/Année+11	37,80

Type	DATD+E		DATH+I		DATL+E		DATJ	
Marquage	Semaine + Année Exemple: S35/17 (30 + 5/17 = 35/17)		Jour Avec le type DATA dans l'exemple (20 + 9 = 29)+ DATA 29/12/17		Jour + Mois + Année (25/05/17)		n° d'équipe	
D	Référence	Euro	Référence	Euro	Référence	Euro	Référence	Euro
3	DATD+E/3/Année	70,00	DATH+I/3/00	70,00	DATL+E/3/Année	131,60	DATJ/3/00	35,00
4	DATD+E/4/Année	70,00	DATH+I/4/00	70,00	DATL+E/4/Année	131,60	DATJ/4/00	35,00
5	DATD+E/5/Année	70,00	DATH+I/5/00	70,00	DATL+E/5/Année	131,60	DATJ/5/00	35,00
6	DATD+E/6/Année	70,00	DATH+I/6/00	70,00	DATL+E/6/Année	131,60	DATJ/6/00	35,00
8	DATD+E/8/Année	70,00	DATH+I/8/00	70,00	DATL+E/8/Année	131,60	DATJ/8/00	35,00
10	DATD+E/10/Année	70,00	DATH+I/10/00	70,00	DATL+E/10/Année	131,60	DATJ/10/00	35,00
12	DATD+E/12/Année	75,60	DATH+I/12/00	75,60	DATL+E/12/Année	168,00	DATJ/12/00	37,80
16	DATD+E/16/Année	75,60	DATH+I/16/00	75,60	DATL+E/16/Année	168,00	DATJ/16/00	37,80

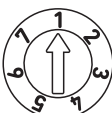
Type	DATK		DATM		DATN		DATR	
								
Marquage	Trimestre + Année		Lettres A - M		Lettres N - Z		Suivant plan	
D	Référence	Euro	Référence	Euro	Référence	Euro	Référence	Euro
3	DATK/3/Année	35,00	DATM/3/00	35,00	DATN/3/00	35,00	DATR/3/...	42,00
4	DATK/4/Année	35,00	DATM/4/00	35,00	DATN/4/00	35,00	DATR/4/...	42,00
5	DATK/5/Année	35,00	DATM/5/00	35,00	DATN/5/00	35,00	DATR/5/...	42,00
6	DATK/6/Année	35,00	DATM/6/00	35,00	DATN/6/00	35,00	DATR/6/...	42,00
8	DATK/8/Année	35,00	DATM/8/00	35,00	DATN/8/00	35,00	DATR/8/...	42,00
10	DATK/10/Année	35,00	DATM/10/00	35,00	DATN/10/00	35,00	DATR/10/...	42,00
12	DATK/12/Année	37,80	DATM/12/00	37,80	DATN/12/00	37,80	DATR/12/...	44,80
16	DATK/16/Année	37,80	DATM/16/00	37,80	DATN/16/00	37,80	DATR/16/..	44,80

Type	DATT		DATWT		DATZ	
						
Marquage	Jour 1 – 31		Jour de la semaine 1 – 7		Vierge	
D	Référence	Euro	Référence	Euro	Référence	Euro
3	DATT/3/00	49,00	DATWT/3/00	35,00	DATZ/3/00	23,80
4	DATT/4/00	35,00	DATWT/4/00	35,00	DATZ/4/00	23,80
5	DATT/5/00	35,00	DATWT/5/00	35,00	DATZ/5/00	23,80
6	DATT/6/00	35,00	DATWT/6/00	35,00	DATZ/6/00	23,80
8	DATT/8/00	35,00	DATWT/8/00	35,00	DATZ/8/00	23,80
10	DATT/10/00	35,00	DATWT/10/00	35,00	DATZ/10/00	23,80
12	DATT/12/00	37,80	DATWT/12/00	37,80	DATZ/12/00	28,00
16	DATT/16/00	37,80	DATWT/16/00	37,80	DATZ/16/00	28,00

# DAT 1000

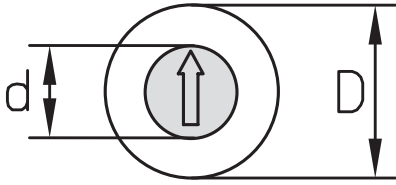

**!** L'insert peut être fourni avec le ressort de compression à la demande

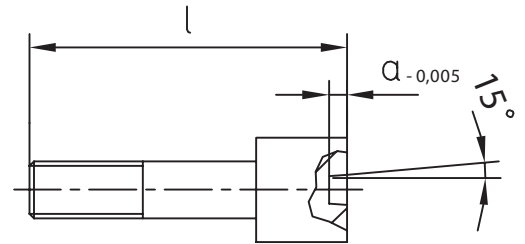

Inox 1.4034

D	3	4	5	6	8	10	12	16	mm
d	1,6	2,5	3,1	3,1	4,6	4,6	6,4	8,4	mm
l	9	10,5	13	13	14	14	17	23	mm
a	0,25	0,30	0,40	0,40	0,40	0,40	0,60	0,60	mm

Type	INSF		INSG		INSO	
Marquage	Flèche + année		Flèche		Flèche + Lettres ou chiffres	
D	Référence	Euro	Référence	Euro	Référence	Euro
3	INSF/3/Année	11,90	INSG/3/00	11,90	INSO/3/...	15,40
4	INSF/4/Année	11,90	INSG/4/00	11,90	INSO/4/...	15,40
5	INSF/5/Année	11,90	INSG/5/00	11,90	INSO/5/...	15,40
6	INSF/6/Année	11,90	INSG/6/00	11,90	INSO/6/...	15,40
8	INSF/8/Année	11,90	INSG/8/00	11,90	INSO/8/...	15,40
10	INSF/10/Année	11,90	INSG/10/00	11,90	INSO/10/...	15,40
12	INSF/12/Année	13,30	INSG/12/00	13,30	INSO/12/...	19,60
16	INSF/16/Année	13,30	INSG/16/00	13,30	INSO/16/...	19,60



# DAT 1200

Dateur à flèche Ø3 à 16mm  
Avec variation de hauteur  
Matière Inox 1.4034 56HRC  
Montage côté empreinte





- Insert avec flèche
- La flèche est utilisée pour visser / dévisser l'insert
- Taraudage à l'arrière pour la fixation
- Gravure inversée
- Fixation par Intravis, le corp du dateur se visse au moyen de la fente ou d'un six pans

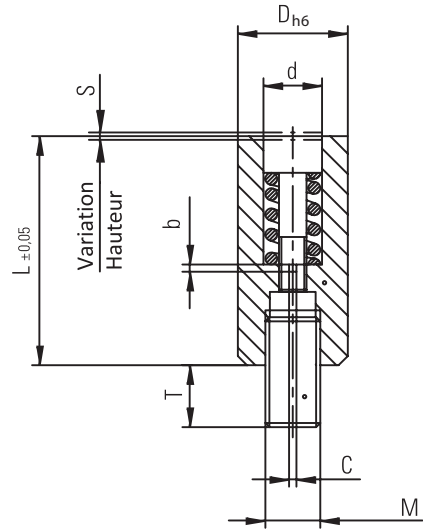

## Montage Installation

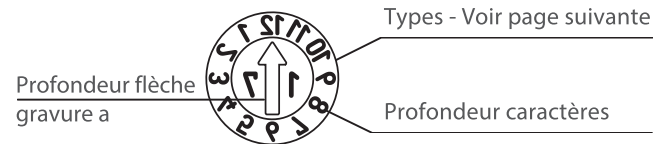
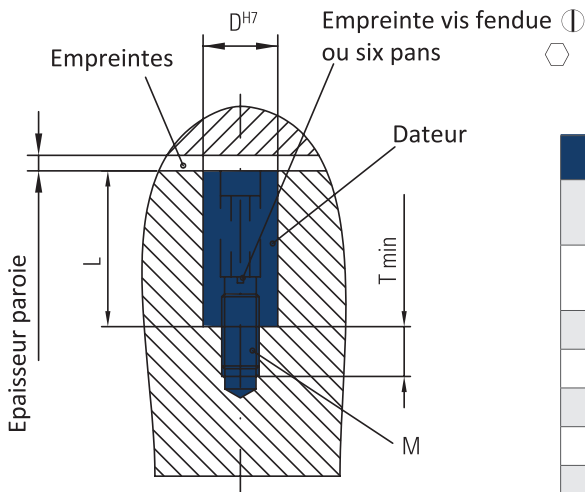

D	d	L	M	T	a	b	c	⌀/⬡	S
3	1,6	14	2	4	0,25	1,5	SW 1,3	⬡	0,25
4	2,5	14	2	4	0,30	1,5	SW 1,5	⬡	0,20
5	3,1	17	3	4	0,40	0,5	0,6	⌀	0,20
6	3,1	17	3	4	0,40	0,5	0,6	⌀	0,20
8	4,6	20	4	4	0,40	0,7	1,0	⌀	0,35
10	4,6	20	5	4	0,40	0,7	1,0	⌀	0,35
12	6,4	25	6	6	0,60	1,0	1,2	⌀	0,50
16	8,4	33	8	8	0,60	1,0	1,2	⌀	0,60

# DAT 1200

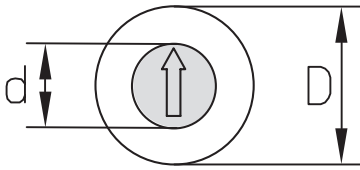



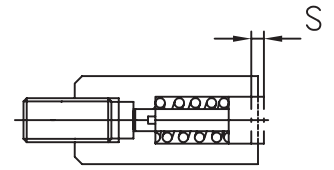



D	3	4	5	6	8	10	12	16	mm
d	1,6	2,5	3,1	3,1	4,6	4,6	6,4	8,4	mm



Type	DATA		DATB		DATC		DATCC	
Marquage	Mois et année		Mois + Flèche seule		6 années + flèche seule		12 années + flèche seule	
D	Référence	Euro	Référence	Euro	Référence	Euro	Référence	Euro
3	DATA/1203Année	42,00	DATB/1203/00	42,00	DATC/1203Année+5	42,00	DATCC/1203Année+11	42,00
4	DATA/1204Année	42,00	DATB/1204/00	42,00	DATC/1204Année+5	42,00	DATCC/1204Année+11	42,00
5	DATA/1205Année	42,00	DATB/1205/00	42,00	DATC/1205Année+5	42,00	DATCC/1205Année+11	42,00
6	DATA/1206Année	42,00	DATB/1206/00	42,00	DATC/1206Année+5	42,00	DATCC/1206Année+11	42,00
8	DATA/1208Année	42,00	DATB/1208/00	42,00	DATC/1208Année5	42,00	DATCC/1208Année+11	42,00
10	DATA/1210Année	42,00	DATB/1210/00	42,00	DATC/1210Année+5	42,00	DATCC/1210Année+11	42,00
12	DATA/1212Année	44,80	DATB/1212/00	44,80	DATC/1212Année+5	44,80	DATCC/1212Année+11	44,80
16	DATA/1216Année	44,80	DATB/1216/00	44,80	DATC/1216Année+5	44,80	DATCC/1216Année+11	44,80

Type	DATD+E		DATH+I		DATL+E		DATJ	
Marquage	Semaine + Année Exemple: S35/17 (30 + 5/17 = 35/17)		Jour Avec le type DATA dans l'exemple (20 + 9 = 29)+ DATA 29/12/17		Jour + Mois + Année (25/05/17)		n° d'équipe	
D	Référence	Euro	Référence	Euro	Référence	Euro	Référence	Euro
3	DATD+E/1203Année	84,00	DATH+I/1203/00	84,00	DATL+E/1203Année	145,60	DATJ/1203/00	42,00
4	DATD+E/1204Année	84,00	DATH+I/1204/00	84,00	DATL+E/1204Année	145,60	DATJ/1204/00	42,00
5	DATD+E/1205Année	84,00	DATH+I/1205/00	84,00	DATL+E/1205Année	145,60	DATJ/1205/00	42,00
6	DATD+E/1206Année	84,00	DATH+I/1206/00	84,00	DATL+E/1206Année	145,60	DATJ/1206/00	42,00
8	DATD+E/1208Année	84,00	DATH+I/1208/00	84,00	DATL+E/1208Année	145,60	DATJ/1208/00	42,00
10	DATD+E/1210Année	84,00	DATH+I/1210/00	84,00	DATL+E/1210Année	145,60	DATJ/1210/00	42,00
12	DATD+E/1212Année	89,60	DATH+I/1212/00	89,60	DATL+E/1212Année	182,00	DATJ/1212/00	44,80
16	DATD+E/1216Année	89,60	DATH+I/1216/00	89,60	DATL+E/1216Année	182,00	DATJ/1216/00	44,80

Type	DATK		DATM		DATN		DATR	
								
Marquage	Trimestre + Année		Lettres A - M		Lettres N - Z		Suivant plan	
D	Référence	Euro	Référence	Euro	Référence	Euro	Référence	Euro
3	DATK/1203Année	42,00	DATM/1203/00	42,00	DATN/1203/00	42,00	DATR/1203/..	49,00
4	DATK/1204Année	42,00	DATM/1204/00	42,00	DATN/1204/00	42,00	DATR/1204/..	49,00
5	DATK/1205Année	42,00	DATM/1205/00	42,00	DATN/1205/00	42,00	DATR/1205/..	49,00
6	DATK/1206Année	42,00	DATM/1206/00	42,00	DATN/1206/00	42,00	DATR/1206/..	49,00
8	DATK/1208Année	42,00	DATM/1208/00	42,00	DATN/1208/00	42,00	DATR/1208/..	49,00
10	DATK/1210Année	42,00	DATM/1210/00	42,00	DATN/1210/00	42,00	DATR/1210/..	49,00
12	DATK/1212Année	44,80	DATM/1212/00	44,80	DATN/1212/00	44,80	DATR/1212/..	51,80
16	DATK/1216Année	44,80	DATM/1216/00	44,80	DATN/1216/00	44,80	DATR/1216/..	51,80

Type	DATT		DATWT		DATZ	
						
Marquage	Jour 1 – 31		Jour de la semaine 1 – 7		Vierge	
D	Référence	Euro	Référence	Euro	Référence	Euro
3	DATT/1203/00	42,00	DATWT/1203/00	42,00	DATZ/1203/00	30,80
4	DATT/1204/00	42,00	DATWT/1204/00	42,00	DATZ/1204/00	30,80
5	DATT/1205/00	42,00	DATWT/1205/00	42,00	DATZ/1205/00	30,80
6	DATT/1206/00	42,00	DATWT/1206/00	42,00	DATZ/1206/00	30,80
8	DATT/1208/00	42,00	DATWT/1208/00	42,00	DATZ/1208/00	30,80
10	DATT/1210/00	42,00	DATWT/1210/00	42,00	DATZ/1210/00	30,80
12	DATT/1212/00	44,80	DATWT/1212/00	44,80	DATZ/1212/00	35,00
16	DATT/1216/00	44,80	DATWT/1216/00	44,80	DATZ/1216/00	35,00

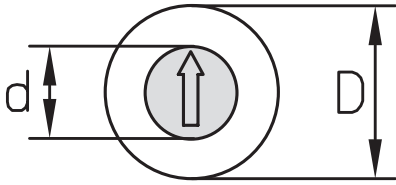

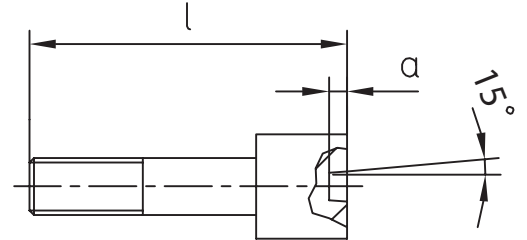

 L'insert peut être fourni avec le ressort de compression à la demande



Inox 1.4034

D	3	4	5	6	8	10	12	16	mm
d	1,6	2,5	3,1	3,1	4,6	4,6	6,4	8,4	mm
l	9	10,5	13	13	14	14	17	23	mm
a	0,20	0,30	0,40	0,40	0,40	0,40	0,60	0,60	mm

Type	INSF		INSG		INSO	
						
Marquage	Flèche + année		Flèche		Flèche + Lettres ou chiffres	
D	Référence	Euro	Référence	Euro	Référence	Euro
3	INSF/3/Année	11,90	INSG/3/00	11,90	INSO/3/...	15,40
4	INSF/4/Année	11,90	INSG/4/00	11,90	INSO/4/...	15,40
5	INSF/5/Année	11,90	INSG/5/00	11,90	INSO/5/...	15,40
6	INSF/6/Année	11,90	INSG/6/00	11,90	INSO/6/...	15,40
8	INSF/8/Année	11,90	INSG/8/00	11,90	INSO/8/...	15,40
10	INSF/10/Année	11,90	INSG/10/00	11,90	INSO/10/...	15,40
12	INSF/12/Année	13,30	INSG/12/00	13,30	INSO/12/...	19,60
16	INSF/16/Année	13,30	INSG/16/00	13,30	INSO/16/...	19,60

# DAT | 300

Dateur à flèche Ø2,6 à 16mm  
Avec variation de hauteur  
Matière Inox 1.4034 56HRC  
Montage en force côté empreinte

= Z48715



- Insert avec flèche
- La flèche est utilisée pour visser / dévisser l'insert
- Taraudage à l'arrière pour la fixation
- Gravure inversée
- Pas d'assemblage par vis

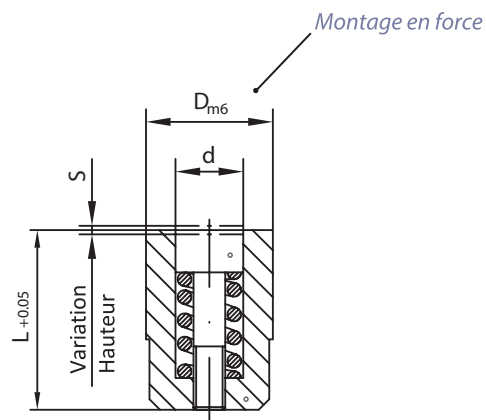

### Montage Installation

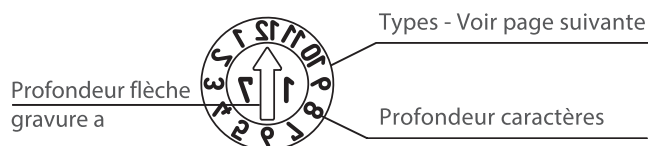
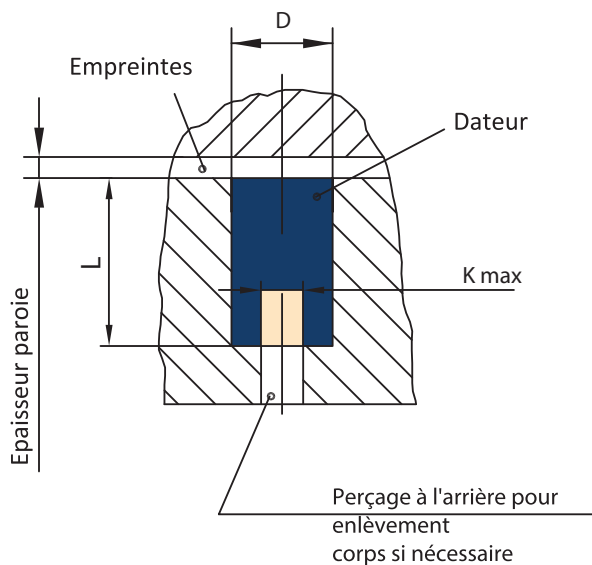

D	d	L	a	S	K
2,6	1,4	4	0,20	0,20	2,1
2,8	1,4	4	0,20	0,20	2,1
3	1,5	4	0,20	0,20	2,1
3,5	1,8	5	0,20	0,25	2,6
4	2,1	5	0,30	0,25	2,6
5	3,1	8	0,40	0,20	3,2
6	3,1	8	0,40	0,20	3,2
8	4,4	10	0,40	0,25	5,2
10	5,2	12	0,40	0,35	6,2
12	6,2	14	0,60	0,35	7,2
16	8,2	14	0,60	0,35	8,2

# DAT 1300

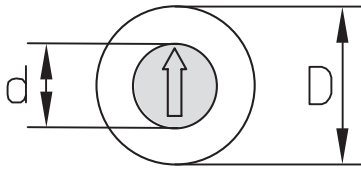



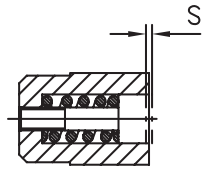



D	2,6	2,8	3	3,5	4	5	6	8	10	12	16	mm
d	1,4	1,4	1,5	1,8	2,1	3,1	3,1	4,4	5,2	6,2	8,2	mm

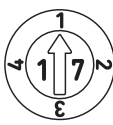

Type	DATA		DATB		DATC		DATCC	
							6 années	
Marquage	Mois et année		Mois + Flèche seule		6 années + flèche seule		12 années + flèche seule	
D	Référence	Euro	Référence	Euro	Référence	Euro	Référence	Euro
2,6	DATA/1302,6Année	35,00	DATB/1302,6/00	35,00	DATC/1302,6Année+5	35,00	DATCC/1302,6Année+11	35,00
2,8	DATA/1302,8Année	35,00	DATB/1302,8/00	35,00	DATC/1302,8Année+5	35,00	DATCC/1302,8Année+11	35,00
3	DATA/1303Année	35,00	DATB/1303/00	35,00	DATC/1303Année+5	35,00	DATCC/1303Année+11	35,00
3,5	DATA/1303,5Année	35,00	DATB/1303,5/00	35,00	DATC/1303,5Année+5	35,00	DATCC/1303,5Année+11	35,00
4	DATA/1304Année	35,00	DATB/1304/00	35,00	DATC/1304Année+5	35,00	DATCC/1304Année+11	35,00
5	DATA/1305Année	35,00	DATB/1305/00	35,00	DATC/1305Année+5	35,00	DATCC/1305Année+11	35,00
6	DATA/1306Année	35,00	DATB/1306/00	35,00	DATC/1306Année+5	35,00	DATCC/1306Année+11	35,00
8	DATA/1308Année	35,00	DATB/1308/00	35,00	DATC/1308Année+5	35,00	DATCC/1308Année+11	35,00
10	DATA/1310Année	35,00	DATB/1310/00	35,00	DATC/1310Année+5	35,00	DATCC/1310Année+11	35,00
12	DATA/1312Année	37,80	DATB/1312/00	37,80	DATC/1312Année+5	37,80	DATCC/1312Année+11	37,80
16	DATA/1316Année	37,80	DATB/1316/00	37,80	DATC/1316Année+5	37,80	DATCC/1316Année+11	37,80

Type	DATD+E		DATH+I		DATL+E		DATJ	
Marquage	Semaine + Année Exemple: S35/17 (30 + 5 / 17 = 35/17)		Jour Avec le type DATA dans l'exemple (20 + 9 = 29) + DATA 29/12/17		Jour + Mois + Année (25/05/17)		n° d'équipe	
D	Référence	Euro	Référence	Euro	Référence	Euro	Référence	Euro
2,6	DATD+E/1302,6Année	70,00	DATH+I/1302,6/00	70,00	DATL+E/1302,6Année	70,00	DATJ/1302,6/00	35,00
2,8	DATD+E/1302,8Année	70,00	DATH+I/1302,8/00	70,00	DATL+E/1302,8Année	70,00	DATJ/1302,8/00	35,00
3	DATD+E/1303Année	70,00	DATH+I/1303/00	70,00	DATL+E/1303Année	70,00	DATJ/1303/00	35,00
3,5	DATD+E/1303,5Année	70,00	DATH+I/1303,5/00	70,00	DATL+E/1303,5Année	70,00	DATJ/1303,5/00	35,00
4	DATD+E/1304Année	70,00	DATH+I/1304/00	70,00	DATL+E/1304Année	70,00	DATJ/1304/00	35,00
5	DATD+E/1305Année	70,00	DATH+I/1305/00	70,00	DATL+E/1305Année	70,00	DATJ/1305/00	35,00
6	DATD+E/1306Année	70,00	DATH+I/1306/00	70,00	DATL+E/1306Année	70,00	DATJ/1306/00	35,00
8	DATD+E/1308Année	70,00	DATH+I/1308/00	70,00	DATL+E/1308Année	70,00	DATJ/1308/00	35,00
10	DATD+E/1310Année	70,00	DATH+I/1310/00	70,00	DATL+E/1310Année	70,00	DATJ/1310/00	35,00
12	DATD+E/1312Année	75,60	DATH+I/1312/00	75,60	DATL+E/1312Année	75,60	DATJ/1312/00	37,80
16	DATD+E/1316Année	75,60	DATH+I/1316/00	75,60	DATL+E/1316Année	75,60	DATJ/1316/00	37,80

Type	DATK		DATM		DATN		DATR	
								
Marquage	Trimestre + Année		Lettres A - M		Lettres N - Z		Suivant plan	
D	Référence	Euro	Référence	Euro	Référence	Euro	Référence	Euro
2,6	DATK/1302,6Année	35,00	DATM/1302,6/00	35,00	DATN/1302,6/00	35,00	DATR/1302,6/..	35,00
2,8	DATK/1302,8Année	35,00	DATM/1302,8/00	35,00	DATN/1302,8/00	35,00	DATR/1302,8/..	35,00
3	DATK/1303Année	35,00	DATM/1303/00	35,00	DATN/1303/00	35,00	DATR/1303/..	35,00
3,5	DATK/1303,5Année	35,00	DATM/1303,5/00	35,00	DATN/1303,5/00	35,00	DATR/1303,5/..	35,00
4	DATK/1304Année	35,00	DATM/1304/00	35,00	DATN/1304/00	35,00	DATR/1304/..	35,00
5	DATK/1305Année	35,00	DATM/1305/00	35,00	DATN/1305/00	35,00	DATR/1305/..	35,00
6	DATK/1306Année	35,00	DATM/1306/00	35,00	DATN/1306/00	35,00	DATR/1306/..	35,00
8	DATK/1308Année	35,00	DATM/1308/00	35,00	DATN/1308/00	35,00	DATR/1308/..	35,00
10	DATK/1310Année	35,00	DATM/1310/00	35,00	DATN/1310/00	35,00	DATR/1310/..	35,00
12	DATK/1312Année	37,80	DATM/1312/00	37,80	DATN/1312/00	37,80	DATR/1312...	37,80
16	DATK/1316Année	37,80	DATM/1316/00	37,80	DATN/1316/00	37,80	DATR/1316/..	37,80

Type	DATT		DATWT		DATZ	
						
Marquage	Jour 1 – 31		Jour de la semaine 1 – 7		Vierge	
D	Référence	Euro	Référence	Euro	Référence	Euro
2,6	—	—	DATWT/1302,6/00	35,00	DATZ/1302,6/00	23,80
2,8	—	—	DATWT/1302,8/00	35,00	DATZ/1302,8/00	23,80
3	—	—	DATWT/1303/00	35,00	DATZ/1303/00	23,80
3,5	DATT/1303,5/00	35,00	DATWT/1303,5/00	35,00	DATZ/1303,5/00	23,80
4	DATT/1304/00	35,00	DATWT/1304/00	35,00	DATZ/1304/00	23,80
5	DATT/1305/00	35,00	DATWT/1305/00	35,00	DATZ/1305/00	23,80
6	DATT/1306/00	35,00	DATWT/1306/00	35,00	DATZ/1306/00	23,80
8	DATT/1308/00	35,00	DATWT/1308/00	35,00	DATZ/1308/00	23,80
10	DATT/1310/00	35,00	DATWT/1310/00	35,00	DATZ/1310/00	23,80
12	DATT/1312/00	37,80	DATWT/1312/00	37,80	DATZ/1312/00	28,00
16	DATT/1316/00	37,80	DATWT/1316/00	37,80	DATZ/1316/00	28,00



# DAT 1300

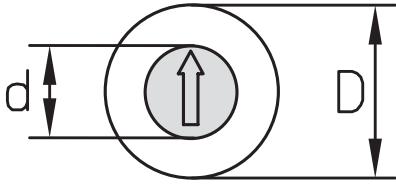

**!** L'insert peut être fourni avec le ressort de compression à la demande

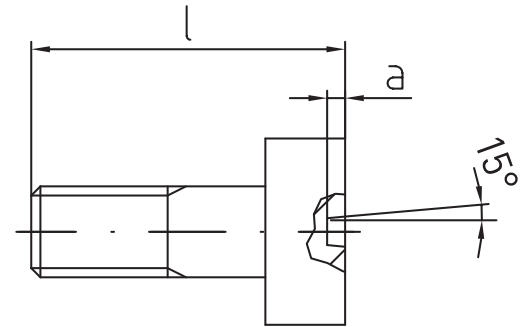

Inox 1.4034

D	2,6	2,8	3	3,5	4	5	6	8	10	12	16	mm
d	1,4	1,4	1,5	1,8	2,1	3,1	3,1	4,4	5,2	6,2	8,2	mm
l	3,9	3,9	3,9	4,8	4,8	7,8	7,8	9,8	11,8	13,8	13,8	mm
a	0,2	0,2	0,2	0,2	0,3	0,4	0,4	0,4	0,4	0,6	0,6	mm

Type	INSF			INSG		INSO	
Marquage	Flèche + année			Flèche		Flèche + Lettres ou chiffres	
D	Référence	Euro	Référence	Euro	Référence	Euro	
2,6	INSF/1302,6Année	11,90	INSG/1302,6/00	11,90	INSO/1302,6/..	15,40	
2,8	INSF/1302,8Année	11,90	INSG/1302,8/00	11,90	INSO/1302,8/..	15,40	
3	INSF/1303Année	11,90	INSG/1303/00	11,90	INSO/1303/..	15,40	
3,5	INSF/1303,5Année	11,90	INSG/1303,5/00	11,90	INSO/1303,5/..	15,40	
4	INSF/1304Année	11,90	INSG/1304/00	11,90	INSO/1304/..	15,40	
5	INSF/1305Année	11,90	INSG/1305/00	11,90	INSO/1305/..	15,40	
6	INSF/1306Année	11,90	INSG/1306/00	11,90	INSO/1306/..	15,40	
8	INSF/1308Année	11,90	INSG/1308/00	11,90	INSO/1308/..	15,40	
10	INSF/1310Année	11,90	INSG/1310/00	11,90	INSO/1310/..	15,40	
12	INSF/1312Année	13,30	INSG/1312/00	13,30	INSO/1312/..	19,60	
16	INSF/1316Année	13,30	INSG/1316/00	13,30	INSO/1316/..	19,60	



# DAT 2000

Dateur à flèche Ø3 à 16mm  
Montage par l'arrière de l'empreinte  
Sans variation de hauteur  
Matière: Inox 1.4034 56HRC

Dateur à flèche Ø3 à 16mm  
 Montage par l'arrière de l'empreinte  
 Sans variation de hauteur  
 Matière: Inox 1.4034 56HRC



- Insert avec flèche
- La flèche est utilisée pour visser / dévisser l'insert
- Taraudage à l'arrière pour la fixation
- Gravure inversée
- Noyau de compression pour l'orientation et le maintien en position de l'insert

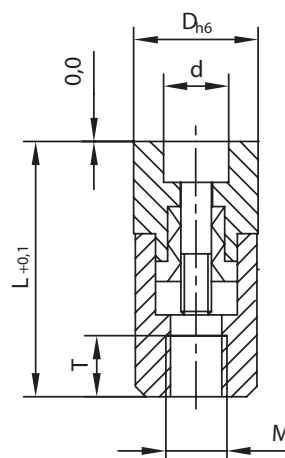

### Montage Installation

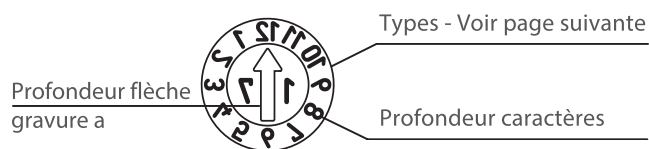
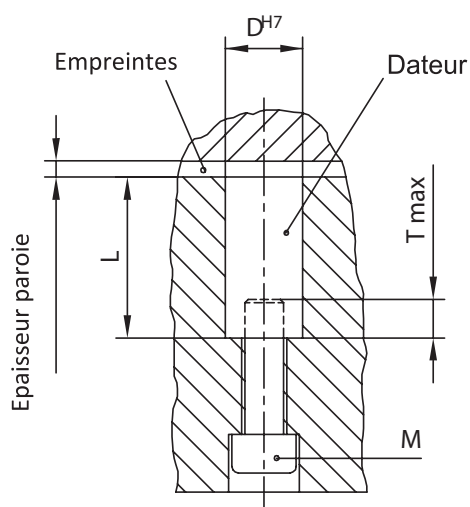

D	d	L	M	T	a
3	1,6	14	2	3	0,20
4	2,5	14	2	3	0,30
5	3,1	17	3	3	0,40
6	3,1	17	3	3	0,40
8	4,6	20	4	4	0,40
10	4,6	20	5	4	0,40
12	6,4	25	6	6	0,60
16	8,4	33	8	8	0,60

# DAT 2000

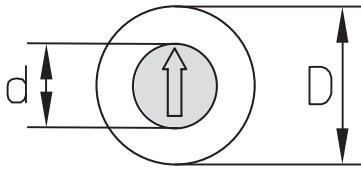

D	3	4	5	6	8	10	12	16	mm
d	1,6	2,5	3,1	3,1	4,6	4,6	6,4	8,4	mm

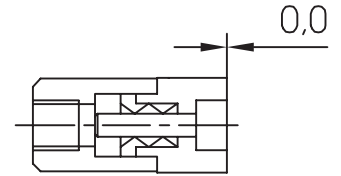

Type	DATA		DATB		DATC		DATCC	
Marquage	Mois et année		Mois + Flèche seule		6 années + flèche seule		12 années + flèche seule	
D	Référence	Euro	Référence	Euro	Référence	Euro	Référence	Euro
3	DATA/2003Année	54,60	DATB/2003/00	54,60	DATC/2003Année+5	54,60	DATCC/2003Année+11	54,60
4	DATA/2004Année	54,60	DATB/2004/00	54,60	DATC/2004Année+5	54,60	DATCC/2004Année+11	54,60
5	DATA/2005Année	54,60	DATB/2005/00	54,60	DATC/2005Année+5	54,60	DATCC/2005Année+11	54,60
6	DATA/2006Année	54,60	DATB/2006/00	54,60	DATC/2006Année+5	54,60	DATCC/2006Année+11	54,60
8	DATA/2008Année	54,60	DATB/2008/00	54,60	DATC/2008Année+5	54,60	DATCC/2008Année+11	54,60
10	DATA/2010Année	54,60	DATB/2010/00	54,60	DATC/2010Année+5	54,60	DATCC/2010Année+11	54,60
12	DATA/2012Année	60,20	DATB/2012/00	60,20	DATC/2012Année+5	60,20	DATCC/2012Année+11	60,20
16	DATA/2016Année	60,20	DATB/2016/00	60,20	DATC/2016Année+5	60,20	DATCC/2016Année+11	60,20

Type	DATD+E		DATH+I		DATL+E		DATJ	
Marquage	Semaine + Année Exemple: S35/17 (30 + 5/17 = 35/17)		Jour Avec le type DATA dans l'exemple (20 + 9 = 29) + DATA 29/12/17		Jour + Mois + Année (25/05/17)		n° d'équipe	
D	Référence	Euro	Référence	o	Référence	Euro	Référence	Euro
3	DATD+E/2003Année	109,20	DATH+I/2003/00	109,20	DATL+E/2003Année	170,80	DATJ/2003/00	54,60
4	DATD+E/2004Année	109,20	DATH+I/2004/00	109,20	DATL+E/2004Année	170,80	DATJ/2004/00	54,60
5	DATD+E/2005Année	109,20	DATH+I/2005/00	109,20	DATL+E/2005Année	170,80	DATJ/2005/00	54,60
6	DATD+E/2006Année	109,20	DATH+I/2006/00	109,20	DATL+E/2006Année	170,80	DATJ/2006/00	54,60
8	DATD+E/2008Année	109,20	DATH+I/2008/00	109,20	DATL+E/2008Année	170,80	DATJ/2008/00	54,60
10	DATD+E/2010Année	109,20	DATH+I/2010/00	109,20	DATL+E/2010Année	170,80	DATJ/2010/00	54,60
12	DATD+E/2012Année	120,40	DATH+I/2012/00	120,40	DATL+E/2012Année	182,00	DATJ/2012/00	60,20
16	DATD+E/2016Année	120,40	DATH+I/2016/00	120,40	DATL+E/2016Année	182,00	DATJ/2016/00	60,20

Dateur à flèche Ø3 à 16mm  
 Montage par l'arrière de l'empreinte  
 Sans variation de hauteur  
 Matière: Inox 1.4034 56HRC

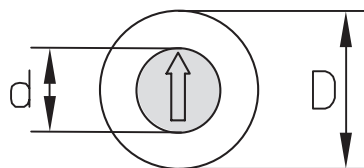

D	3	4	5	6	8	10	12	16	mm
d	1,6	2,5	3,1	3,1	4,6	4,6	6,4	8,4	mm

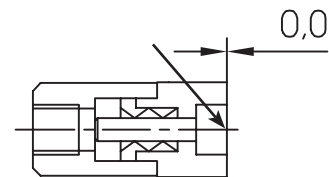

Type	DATK		DATM		DATN		DATR	
Marquage	Trimestre + Année		Lettres A - M		Lettres N - Z		Suivant plan	
D	Référence	Euro	Référence	Euro	Référence	Euro	Référence	Euro
3	DATK/2003Année	54,60	DATM/2003/00	54,60	DATN/2003/00	54,60	DATR/2003/..	61,60
4	DATK/2004Année	54,60	DATM/2004/00	54,60	DATN/2004/00	54,60	DATR/2004/..	61,60
5	DATK/2005Année	54,60	DATM/2005/00	54,60	DATN/2005/00	54,60	DATR/2005/..	61,60
6	DATK/2006Année	54,60	DATM/2006/00	54,60	DATN/2006/00	54,60	DATR/2006/..	61,60
8	DATK/2008Année	54,60	DATM/2008/00	54,60	DATN/2008/00	54,60	DATR/2008/..	61,60
10	DATK/2010Année	54,60	DATM/2010/00	54,60	DATN/2010/00	54,60	DATR/2010/..	61,60
12	DATK/2012Année	60,20	DATM/2012/00	60,20	DATN/2012/00	60,20	DATR/2012/..	67,20
16	DATK/2016Année	60,20	DATM/2016/00	60,20	DATN/2016/00	60,20	DATR/2016/..	67,20

Type	DATT		DATWT		DATZ	
Marquage	Jour 1 – 31		Jour de la semaine 1 – 7		Vierge	
D	Référence	Euro	Référence	Euro	Référence	Euro
3	DATT/2003/00	54,60	DATWT/2003/00	54,60	DATZ/2003/00	43,40
4	DATT/2004/00	54,60	DATWT/2004/00	54,60	DATZ/2004/00	43,40
5	DATT/2005/00	54,60	DATWT/2005/00	54,60	DATZ/2005/00	43,40
6	DATT/2006/00	54,60	DATWT/2006/00	54,60	DATZ/2006/00	43,40
8	DATT/2008/00	54,60	DATWT/2008/00	54,60	DATZ/2008/00	43,40
10	DATT/2010/00	54,60	DATWT/2010/00	54,60	DATZ/2010/00	43,40
12	DATT/2012/00	60,20	DATWT/2012/00	60,20	DATZ/2012/00	49,00
16	DATT/2016/00	60,20	DATWT/2016/00	60,20	DATZ/2016/00	49,00

# DAT 2000

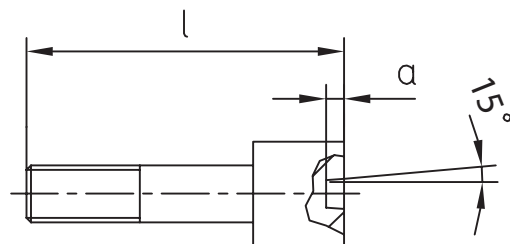
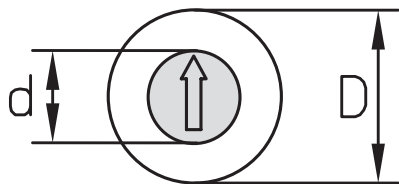

D	3	4	5	6	8	10	12	16	mm
d	1,6	2,5	3,1	3,1	4,6	4,6	6,4	8,4	mm
l	9	10,5	13	13	14	14	17	23	mm
a	0,20	0,30	0,40	0,40	0,40	0,40	0,60	0,60	mm

Inox 1.4034

Type	INSF		INSG		INSO	
Marquage	Flèche + année		Flèche		Flèche + Lettres ou chiffres	
D	Référence	Euro	Référence	Euro	Référence	Euro
3	INSF/3/Année	11,90	INSG/3/00	11,90	INSO/3/...	15,40
4	INSF/4/Année	11,90	INSG/4/00	11,90	INSO/4/...	15,40
5	INSF/5/Année	11,90	INSG/5/00	11,90	INSO/5/...	15,40
6	INSF/6/Année	11,90	INSG/6/00	11,90	INSO/6/...	15,40
8	INSF/8/Année	11,90	INSG/8/00	11,90	INSO/8/...	15,40
10	INSF/10/Année	11,90	INSG/10/00	11,90	INSO/10/...	15,40
12	INSF/12/Année	13,30	INSG/12/00	13,30	INSO/12/...	19,60
16	INSF/16/Année	13,30	INSG/16/00	13,30	INSO/16/...	19,60



# DAT 2200

Dateur à flèche Ø3 à 16mm  
Sans variation de hauteur  
Matière Inox 1.4034 56HRC Montage  
Montage côté empreinte



- Insert avec flèche
- La flèche est utilisée pour visser / dévisser l'insert
- Taraudage à l'arrière pour la fixation
- Gravure inversée
- Fixation par Intravis, le corps du dateur se visse au moyen de la fente ou d'un six pans
- Noyau de compression pour l'orientation et le maintien en position de l'insert

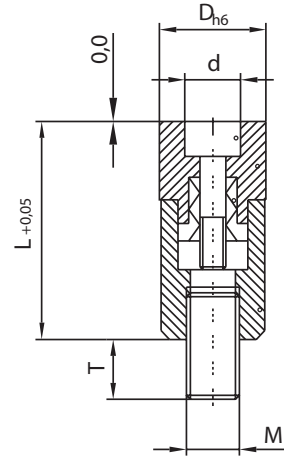

## Montage Installation

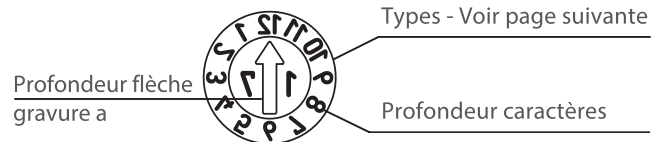
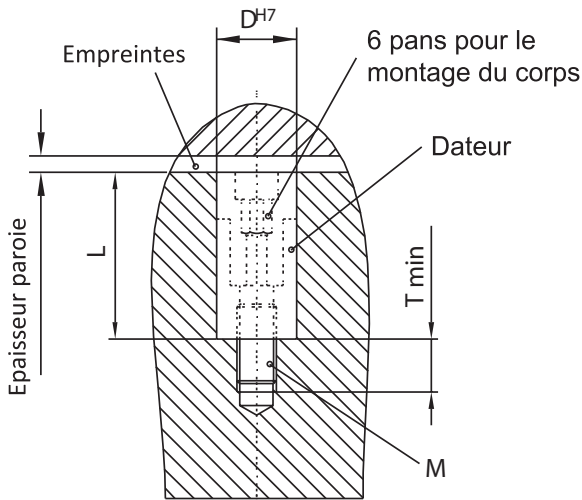

D	d	L	M	T	a	SW
3	1,6	14	2	4	0,20	1,2
4	2,5	14	2	4	0,30	1,5
5	3,1	17	3	4	0,40	2
6	3,1	17	3	4	0,40	2
8	4,6	20	4	4	0,40	3
10	4,6	20	5	4	0,40	3
12	6,4	25	6	6	0,60	4
16	8,4	33	8	8	0,60	4



# DAT 2200

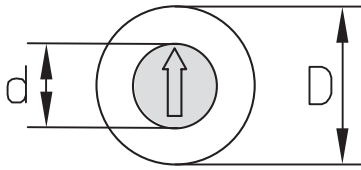

D	3	4	5	6	8	10	12	16	mm
d	1,6	2,5	3,1	3,1	4,6	4,6	6,4	8,4	mm

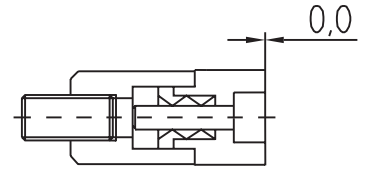

Type	DATA		DATB		DATC		DATCC	
Marquage	Mois et année		Mois + Flèche seule		6 années + flèche seule		12 années + flèche seule	
D	Référence	Euro	Référence	Euro	Référence	Euro	Référence	Euro
3	DATA/2203Année	54,60	DATB/2203/00	54,60	DATC/2203Année+5	54,60	DATCC/2203Année+11	54,60
4	DATA/2204Année	54,60	DATB/2204/00	54,60	DATC/2204Année+5	54,60	DATCC/2204Année+11	54,60
5	DATA/2205Année	54,60	DATB/2205/00	54,60	DATC/2205Année+5	54,60	DATCC/2205Année+11	54,60
6	DATA/2206Année	54,60	DATB/2206/00	54,60	DATC/2206Année+5	54,60	DATCC/2206Année+11	54,60
8	DATA/2208Année	54,60	DATB/2208/00	54,60	DATC/2208Année+5	54,60	DATCC/2208Année+11	54,60
10	DATA/2210Année	54,60	DATB/2210/00	54,60	DATC/2210Année+5	54,60	DATCC/2210Année+11	54,60
12	DATA/2212Année	60,20	DATB/2212/00	60,20	DATC/2212Année+5	60,20	DATCC/2212Année+11	60,20
16	DATA/2216Année	60,20	DATB/2216/00	60,20	DATC/2216Année+5	60,20	DATCC/2216Année+11	60,20

Type	DATD+E		DATH+I		DATL+E		DATJ	
Marquage	Semaine + Année Exemple: S35/17 (30 + 5/17 = 35/17)		Jour Avec le type DATA dans l'exemple (20 + 9 = 29) + DATA 29/12/17		Jour + Mois + Année (25/05/17)		n° d'équipe	
D	Référence	Euro	Référence	o	Référence	Euro	Référence	Euro
3	DATD+E/2203/Année	109,20	DATH+I/2203/00	109,20	DATL+E/2203Année	170,80	DATJ/2203/00	54,60
4	DATD+E/2204Année	109,20	DATH+I/2204/00	109,20	DATL+E/2204Année	170,80	DATJ/2204/00	54,60
5	DATD+E/2205Année	109,20	DATH+I/2205/00	109,20	DATL+E/2205Année	170,80	DATJ/2205/00	54,60
6	DATD+E/2206Année	109,20	DATH+I/2206/00	109,20	DATL+E/2206Année	170,80	DATJ/2206/00	54,60
8	DATD+E/2208Année	109,20	DATH+I/2208/00	109,20	DATL+E/2208Année	170,80	DATJ/2208/00	54,60
10	DATD+E/2210Année	109,20	DATH+I/2210/00	109,20	DATL+E/2210Année	170,80	DATJ/2210/00	54,60
12	DATD+E/2212Année	120,40	DATH+I/2212/00	120,40	DATL+E/2212Année	182,00	DATJ/2212/00	60,20
16	DATD+E/2216Année	120,40	DATH+I/2216/00	120,40	DATL+E/2216Année	182,00	DATJ/2216/00	60,20

Dateur à flèche Ø3 à 16mm  
 Sans variation de hauteur  
 Matière Inox 1.4034 56HRC Montage Montage  
 côté empreinte

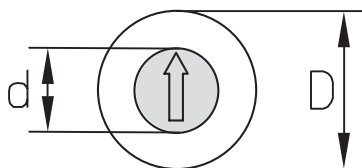

D	3	4	5	6	8	10	12	16	mm
d	1,6	2,5	3,1	3,1	4,6	4,6	6,4	8,4	mm

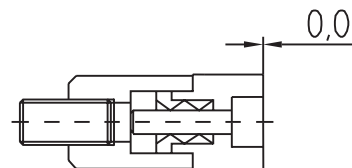

Type	DATK		DATM		DATN		DATR	
Marquage	Trimestre + Année		Lettres A - M		Lettres N - Z		Suivant plan	
D	Référence	Euro	Référence	Euro	Référence	Euro	Référence	Euro
3	DATK/2203Année	54,60	DATM/2203/00	54,60	DATN/2203/00	54,60	DATR/2203/...	61,60
4	DATK/2204Année	54,60	DATM/2204/00	54,60	DATN/2204/00	54,60	DATR/2204/..	61,60
5	DATK/2205Année	54,60	DATM/2205/00	54,60	DATN/2205/00	54,60	DATR/2205/..	61,60
6	DATK/2206Année	54,60	DATM/2206/00	54,60	DATN/2206/00	54,60	DATR/2206/..	61,60
8	DATK/2208Année	54,60	DATM/2208/00	54,60	DATN/2208/00	54,60	DATR/2208/..	61,60
10	DATK/2210Année	54,60	DATM/2210/00	54,60	DATN/2210/00	54,60	DATR/2210/..	61,60
12	DATK/2212Année	60,20	DATM/2212/00	60,20	DATN/2212/00	60,20	DATR/2212/..	67,20
16	DATK/2216Année	60,20	DATM/2216/00	60,20	DATN/2216/00	60,20	DATR/2216/..	67,20

Type	DATT		DATWT		DATZ	
Marquage	Jour 1 – 31		Jour de la semaine 1 – 7		Vierge	
D	Référence	Euro	Référence	Euro	Référence	Euro
3	T/2203/00	54,60	DATWT/2203/00	54,60	DATZ/2203/00	43,40
4	T/2204/00	54,60	DATWT/2204/00	54,60	DATZ/2204/00	43,40
5	T/2205/00	54,60	DATWT/2205/00	54,60	DATZ/2205/00	43,40
6	T/2206/00	54,60	DATWT/2206/00	54,60	DATZ/2206/00	43,40
8	T/2208/00	54,60	DATWT/2208/00	54,60	DATZ/2208/00	43,40
10	T/2210/00	54,60	DATWT/2210/00	54,60	DATZ/2210/00	43,40
12	T/2212/00	60,20	DATWT/2212/00	60,20	DATZ/2212/00	49,00
16	T/2216/00	60,20	DATWT/2216/00	60,20	DATZ/2216/00	49,00

# DAT 2200

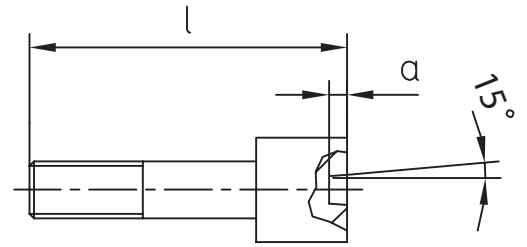
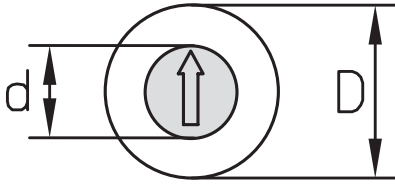

D	3	4	5	6	8	10	12	16	mm
d	1,6	2,5	3,1	3,1	4,6	4,6	6,4	8,4	mm
l	9	10,5	13	13	14	14	17	23	mm
a	0,20	0,30	0,40	0,40	0,40	0,40	0,60	0,60	mm

Inox 1.4034

Type	INSF		INSG		INSO	
Marquage	Flèche + année		Flèche		Flèche + Lettres ou chiffres	
D	Référence	Euro	Référence	Euro	Référence	Euro
3	INSF/3/Année	11,90	INSG/3/00	11,90	INSO/3/...	15,40
4	INSF/4/Année	11,90	INSG/4/00	11,90	INSO/4/...	15,40
5	INSF/5/Année	11,90	INSG/5/00	11,90	INSO/5/...	15,40
6	INSF/6/Année	11,90	INSG/6/00	11,90	INSO/6/...	15,40
8	INSF/8/Année	11,90	INSG/8/00	11,90	INSO/8/...	15,40
10	INSF/10/Année	11,90	INSG/10/00	11,90	INSO/10/...	15,40
12	INSF/12/Année	13,30	INSG/12/00	13,30	INSO/12/...	19,60
16	INSF/16/Année	13,30	INSG/16/00	13,30	INSO/16/...	19,60



# DAT 2300

Dateur à flèche Ø2,6 à 20mm Sans  
variation de hauteur  
Matière Inox 1.4034 56HRC  
Montage en force côté empreinte



- Insert avec flèche
- Taraudage à l'arrière pour la fixation
- Gravure inversée
- Pas d'assemblage par vis
- Sans variation de hauteur

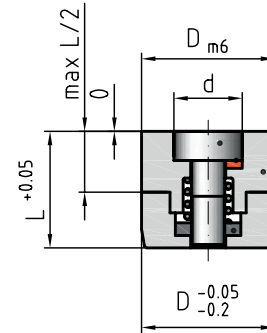

## Montage Installation

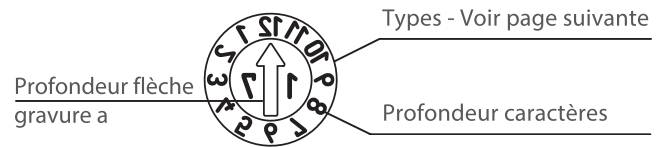
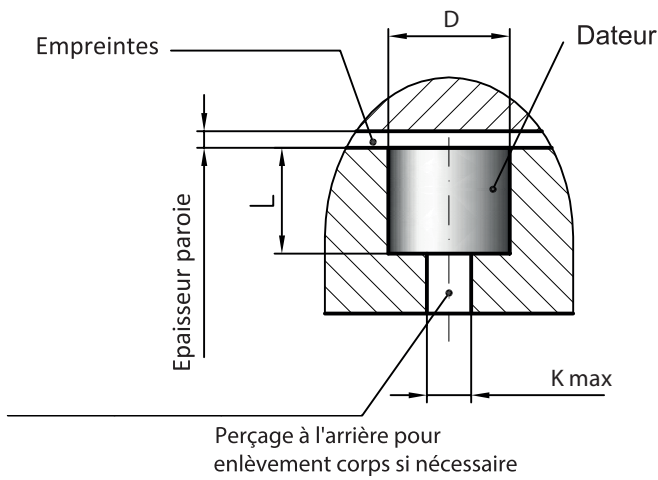

D	d	L	a	Kmax
2,6	1,4	4	0,25	2,1
3	1,6	4	0,25	2,1
4	2,5	5	0,3	2,6
5	3,1	8	0,4	3,2
6	3,1	8	0,4	3,2
8	4,4	10	0,4	5,2
10	5,2	12	0,4	6,2
12	6,2	14	0,6	7,2
16	8,2	14	0,6	8,2
20	11	16	0,6	10,2

# DAT 2300

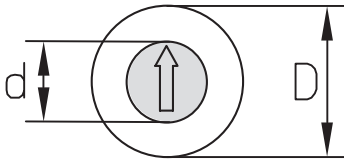

D	2,6	3	4	5	6	8	10	12	16	20
d	1,4	1,6	2,5	3,1	3,1	4,4	5,2	6,2	8,2	11

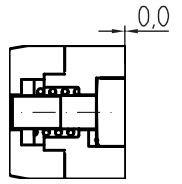

Type	DATA		DATB		DATC		DATCC	
Marquage	Mois et année		Mois + Flèche seule		6 années + flèche seule		12 années + flèche seule	
D	Référence	Euro	Référence		Référence	Euro	Référence	Euro
2,6	DATA/2302,6Année	91,00	DATB/2302,6/00	91,00	DATC/2302,6Année+5	91,00	DATCC/2302,6Année+11	91,00
3	DATA/2303Année	91,00	DATB/2303/00	91,00	DATC/2303Année+5	91,00	DATCC/2303Année+11	91,00
4	DATA/2304Année	82,60	DATB/2304/00	82,60	DATC/2304Année+5	82,60	DATCC/2304Année+11	82,60
5	DATA/2305Année	82,60	DATB/2305/00	82,60	DATC/2305Année+5	82,60	DATCC/2305Année+11	82,60
6	DATA/2306Année	82,60	DATB/2306/00	82,60	DATC/2306Année+5	82,60	DATCC/2306Année+11	82,60
8	DATA/2308Année	82,60	DATB/2308/00	82,60	DATC/2308Année+5	82,60	DATCC/2308Année+11	82,60
10	DATA/2310Année	82,60	DATB/2310/00	82,60	DATC/2310Année+5	82,60	DATCC/2310Année+11	82,60
12	DATA/2312Année	91,00	DATB/2312/00	91,00	DATC/2312Année+5	91,00	DATCC/2312Année+11	91,00
16	DATA/2316Année	91,00	DATB/2316/00	91,00	DATC/2316Année+5	91,00	DATCC/2316Année+11	91,00
20	DATA/2320Année	91,00	DATB/2320/00	91,00	DATC/2320Année+5	91,00	DATCC/2320Année+11	91,00

Type	DATD+E		DATH+I		DATL+E		DATJ	
Marquage	Semaine + Année Exemple: S35/17 (30 + 5/17 = 35/17)		Jour Avec le type DATA dans l'exemple (20 + 9 = 29) + DATA 29/12/17		Jour + Mois + Année (25/05/17)		n° d'équipe	
D	Référence	Euro	Référence		Référence	Euro	Référence	Euro
2,6	DATD+E/2302,6Année	182,00	DATH+I/2302,6/00	182,00	DATL+E/2302,6Année	296,80	DATJ/2302,6/00	91,00
3	DATD+E/2303Année	182,00	DATH+I/2303/00	182,00	DATL+E/2303Année	296,80	DATJ/2303/00	91,00
4	DATD+E/2304Année	165,00	DATH+I/2304/00	165,00	DATL+E/2304Année	277,20	DATJ/2304/00	82,60
5	DATD+E/2305Année	165,00	DATH+I/2305/00	165,00	DATL+E/2305Année	277,20	DATJ/2305/00	82,60
6	DATD+E/2306Année	165,00	DATH+I/2306/00	165,00	DATL+E/2306Année	277,20	DATJ/2306/00	82,60
8	DATD+E/2308Année	165,00	DATH+I/2308/00	165,00	DATL+E/2308Année	277,20	DATJ/2308/00	82,60
10	DATD+E/2310Année	165,00	DATH+I/2310/00	165,00	DATL+E/2310Année	277,20	DATJ/2310/00	82,60
12	DATD+E/2312Année	182,00	DATH+I/2312/00	182,00	DATL+E/2312Année	296,80	DATJ/2312/00	91,00
16	DATD+E/2316Année	182,00	DATH+I/2316/00	182,00	DATL+E/2316Année	296,80	DATJ/2316/00	91,00
20	DATD+E/2320Année	182,00	DATH+I/2320/00	182,00	DATL+E/2320Année	296,80	DATJ/2320/00	91,00

Dateur à flèche Ø2,6 à 20mm  
 Sans variation de hauteur  
 Matière Inox 1.4034 56HRC  
 Montage en force côté empreinte

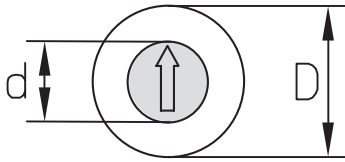

D	2,6	3	4	5	6	8	10	12	16	20	mm
d	1,4	1,6	2,5	3,1	3,1	4,4	5,2	6,2	8,2	11	mm

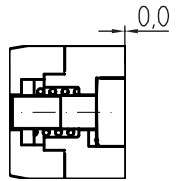

Type	DATK		DATM		DATN		DATR		DATZ	
Marquage	Trimestre + Année		Lettres A - M		Lettres N - Z		Suivant plan		Vierge	
D	Référence	Euro	Référence	Euro	Référence	Euro	Référence	Euro		Euro
2,6	DATK/2302,6Année	91,00	DATM/2302,600	91,00	DATN/2302,600	91,00	DATR/2302,6/..	91,00	DATZ/2302,600	82,60
3	DATK/2303Année	91,00	DATM/230300	91,00	DATN/230300	91,00	DATR/2303/..	91,00	DATZ/230300	82,60
4	DATK/2304Année	82,60	DATM/230400	82,60	DATN/230400	82,60	DATR/2304/..	82,60	DATZ/230400	74,20
5	DATK/2305Année	82,60	DATM/230500	82,60	DATN/230500	82,60	DATR/2305/..	82,60	DATZ/230500	74,20
6	DATK/2306Année	82,60	DATM/230600	82,60	DATN/230600	82,60	DATR/2306/..	82,60	DATZ/230600	74,20
8	DATK/2308Année	82,60	DATM/230800	82,60	DATN/230800	82,60	DATR/2308/..	82,60	DATZ/230800	74,20
10	DATK/2310Année	82,60	DATM/231000	82,60	DATN/231000	82,60	DATR/2310/..	82,60	DATZ/231000	74,20
12	DATK/2312Année	91,00	DATM/231200	91,00	DATN/231200	91,00	DATR/2312/..	91,00	DATZ/231200	91,00
16	DATK/2316Année	91,00	DATM/231600	91,00	DATN/231600	91,00	DATR/2316/..	91,00	DATZ/231600	91,00
20	DATK/2320Année	91,00	DATM/232000	91,00	DATN/232000	91,00	DATR/2320/..	91,00	DATZ/232000	91,00

# DAT 2300

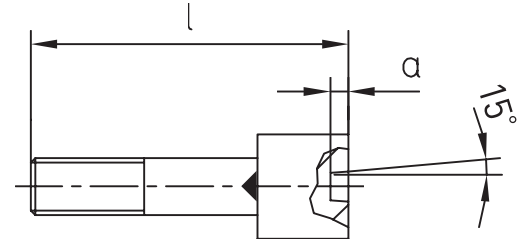
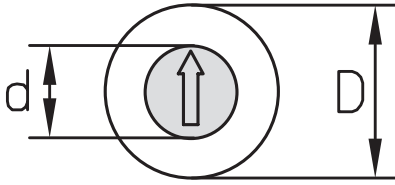

D	2,6	3	4	5	6	8	10	12	16	20
d	1,4	1,6	2,5	3,1	3,1	4,4	5,2	6,2	8,2	11
l	3,9	3,9	4,9	7,8	7,8	9,8	11,8	13,8	13,8	15,8
a	0,25	0,25	0,30	0,40	0,40	0,40	0,40	0,60	0,60	0,60

Inox 1.4034

Type	INSF		INSG		INSO	
Marquage	Flèche + année		Flèche		Flèche + Lettres ou chiffres	
D	Référence	Euro	Référence	Euro	Référence	Euro
2,6	INSF/2302,6Année	19,60	INSG/2302,6/00	19,60	INSO/2302,6/Symbol	19,60
3	INSF/2303Année	19,60	INSG/2303/00	19,60	INSO/2303/Symbol	19,60
4	INSF/2304Année	19,60	INSG/2304/00	19,60	INSO/2304/Symbol	19,60
5	INSF/2305Année	19,60	INSG/2305/00	19,60	INSO/2305/Symbol	19,60
6	INSF/2306Année	19,60	INSG/2306/00	19,60	INSO/2306/Symbol	19,60
8	INSF/2308Année	19,60	INSG/2308/00	19,60	INSO/2308/Symbol	19,60
10	INSF/2310Année	19,60	INSG/2310/00	19,60	INSO/2310/Symbol	19,60
12	INSF/2312Année	21,00	INSG/2312/00	21,00	INSO/2312/Symbol	21,00
16	INSF/2316Année	21,00	INSG/2316/00	21,00	INSO/2316/Symbol	21,00
20	INSF/2320Année	21,00	INSG/2320/00	21,00	INSO/2320/Symbol	21,00



# DAT 2400

Dateur à flèche Ø3 à 16mm  
Sans variation de hauteur  
Avec barillet  
Matière Inox 1.4034 56HRC Montage  
Montage côté empreinte



- Insert avec flèche - Version courte
- La flèche est utilisée pour visser / dévisser l'insert
- Taraudage à l'arrière pour la fixation
- Gravure inversée
- Fixation par Intravis, le corp du dateur se visse au moyen de la fente ou d'un six pans
- Noyau de compression pour l'orientation et le maintien en position de l'insert
- Avec Barillet

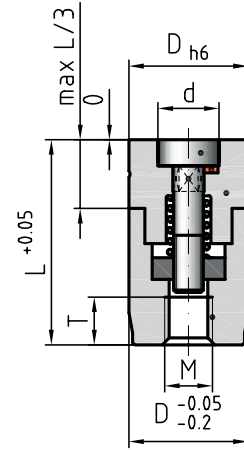

## Montage Installation

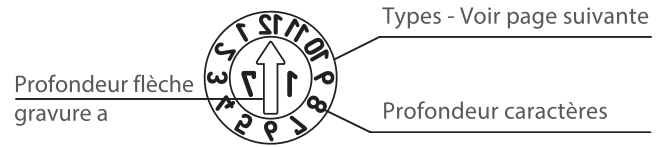
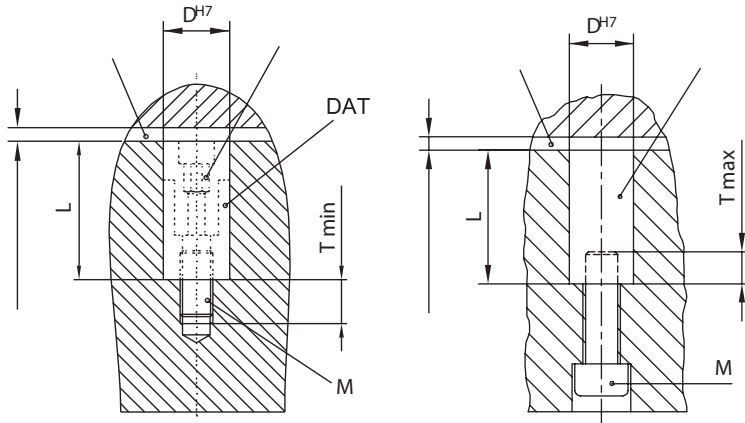

D	d	L	M	T	a	SW
4	2,5	8	2	2,5	0,3	1,5
5	3,1	12	3	3	0,4	2
6	3,1	12	3	3	0,4	2
8	4,4	14	4	3	0,4	2,5
10	5,2	16	4	3	0,4	3
12	6,2	20	5	4	0,6	4
16	8,2	20	5	4	0,6	4
20	11	22	5	4	0,6	4

# DAT 2400

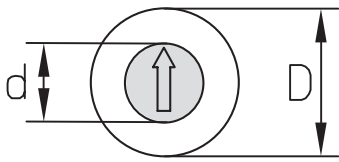

D	4	5	6	8	10	12	16	20	mm
d	2,5	3,1	3,1	4,4	5,2	6,2	8,2	11	mm

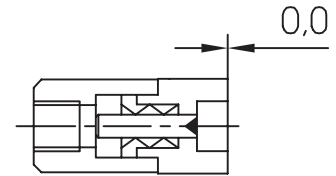

Type	DATA		DATB		DATC		DATCC	
Marquage	Mois et année		Mois + Flèche seule		6 années + flèche seule		12 années + flèche seule	
D	Référence	Euro	Référence	Euro	Référence	Euro	Référence	Euro
4	DATA/2404Année	82,60	DATB/2404/00	82,60	DATC/2404Année+5	82,60	DATCC/2404Année+11	82,60
5	DATA/2405Année	82,60	DATB/2405/00	82,60	DATC/2405Année+5	82,60	DATCC/2405Année+11	82,60
6	DATA/2406Année	82,60	DATB/2406/00	82,60	DATC/2406Année+5	82,60	DATCC/2406Année+11	82,60
8	DATA/2408Année	82,60	DATB/2408/00	82,60	DATC/2408Année+5	82,60	DATCC/2408Année+11	82,60
10	DATA/2410Année	82,60	DATB/2410/00	82,60	DATC/2410Année+5	82,60	DATCC/2410Année+11	82,60
12	DATA/2412Année	91,00	DATB/2412/00	91,00	DATC/2412Année+5	91,00	DATCC/2412Année+11	91,00
16	DATA/2416Année	91,00	DATB/2416/00	91,00	DATC/2416Année+5	91,00	DATCC/2416Année+11	91,00
20	DATA/2420Année	91,00	DATB/2420/00	91,00	DATC/2420Année+5	91,00	DATCC/2420Année+11	91,00

Type	DATD+E		DATH+I		DATL+E		DATJ	
Marquage	Semaine + Année Exemple: S35/17 (30 + 5/17 = 35/17)		Jour Avec le type DATA dans l'exemple (20 + 9 = 29) + DATA 29/12/17		Jour + Mois + Année (25/05/17)		n° d'équipe	
D	Référence	Euro	Référence	Euro	Référence	Euro	Référence	Euro
4	DATD+E/2404Année	165,00	DATH+I/2404/00	165,00	DATL+E/2404Année	277,20	DATJ/2404/00	82,60
5	DATD+E/2405Année	165,00	DATH+I/2405/00	165,00	DATL+E/2405Année	277,20	DATJ/2405/00	82,60
6	DATD+E/2406Année	165,00	DATH+I/2406/00	165,00	DATL+E/2406Année	277,20	DATJ/2406/00	82,60
8	DATD+E/2408Année	165,00	DATH+I/2408/00	165,00	DATL+E/2408Année	277,20	DATJ/2408/00	82,60
10	DATD+E/2410Année	165,00	DATH+I/2410/00	165,00	DATL+E/2410Année	277,20	DATJ/2410/00	82,60
12	DATD+E/2412Année	182,00	DATH+I/2412/00	182,00	DATL+E/2412Année	296,80	DATJ/2412/00	91,00
16	DATD+E/2416Année	182,00	DATH+I/2416/00	182,00	DATL+E/2416Année	296,80	DATJ/2416/00	91,00
20	DATD+E/2420Année	182,00	DATH+I/2420/00	182,00	DATL+E/2420Année	296,80	DATJ/2420/00	91,00

Dateur à flèche Ø3 à 16mm  
 Sans variation de hauteur  
 Avec barillet  
 Matière Inox 1.4034 56HRC  
 Montage côté empreinte

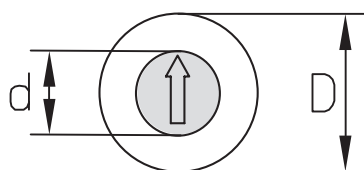

D	4	5	6	8	10	12	16	20	mm
d	2,5	3,1	3,1	4,4	5,2	6,2	8,2	11	mm

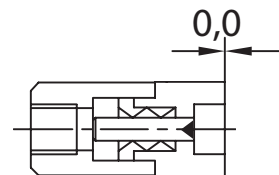

Type	DATK		DATM		DATN		DATR	
Marquage	Trimestre + Année		Lettres A - M		Lettres N - Z		Suivant plan	
D	Référence	Euro	Référence	Euro	Référence	Euro	Référence	Euro
4	DATK/2404Année	82,60	DATM/2404/00	82,60	DATN/2404/00	82,60	DATR/2404/..	82,60
5	DATK/2405Année	82,60	DATM/2405/00	82,60	DATN/2405/00	82,60	DATR/2405/..	82,60
6	DATK/2406Année	82,60	DATM/2406/00	82,60	DATN/2406/00	82,60	DATR/2406/..	82,60
8	DATK/2408Année	82,60	DATM/2408/00	82,60	DATN/2408/00	82,60	DATR/2408/..	82,60
10	DATK/2410Année	82,60	DATM/2410/00	82,60	DATN/2410/00	82,60	DATR/2410/..	82,60
12	DATK/2412Année	91,00	DATM/2412/00	91,00	DATN/2412/00	91,00	DATR/2412/..	91,00
16	DATK/2416Année	91,00	DATM/2416/00	91,00	DATN/2416/00	91,00	DATR/2416/..	91,00
20	DATK/2420Année	91,00	DATM/2420/00	91,00	DATN/2420/00	91,00	DATR/2420/..	91,00

DATZ		
Type		
Marquage	Vierge	
D	Référence	Euro
4	DATZ/2404/00	74,20
5	DATZ/2405/00	74,20
6	DATZ/2406/00	74,20
8	DATZ/2408/00	74,20
10	DATZ/2410/00	74,20
12	DATZ/2412/00	82,60
16	DATZ/2416/00	82,60
20	DATZ/2420/00	82,60

# DAT 2400

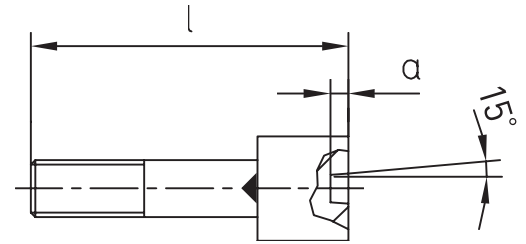
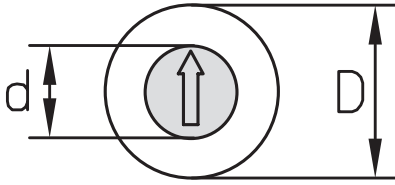

D	4	5	6	8	10	12	16	20	mm
d	2,5	3,1	3,1	4,4	5,2	6,2	8,2	11	mm
l	4,9	7,8	7,8	9,8	11,8	13,8	13,8	22	mm
a	0,3	0,4	0,4	0,4	0,4	0,6	0,6	0,6	mm

Inox 1.4034

Type	INSF		INSG		INSO	
Marquage	Flèche + année		Flèche		Flèche + Lettres ou chiffres	
D	Référence	Euro	Référence	Euro	Référence	Euro
4	INSF/2404Année	19,60	INSG/2404/00	19,60	INSO/2404/Symbol	19,60
5	INSF/2405Année	19,60	INSG/2405/00	19,60	INSO/2405/Symbol	19,60
6	INSF/2406Année	19,60	INSG/2406/00	19,60	INSO/2406/Symbol	19,60
8	INSF/2408Année	19,60	INSG/2408/00	19,60	INSO/2408/Symbol	19,60
10	INSF/2410Année	19,60	INSG/2410/00	19,60	INSO/2410/Symbol	19,60
12	INSF/2412Année	21,00	INSG/2412/00	21,00	INSO/2412/Symbol	21,00
16	INSF/2416Année	21,00	INSG/2416/00	21,00	INSO/2416/Symbol	21,00
20	INSF/2420Année	21,00	INSG/2420/00	21,00	INSO/2420/Symbol	21,00



# DAT 2900

Dateur à flèche Ø3 à 16mm  
Sans variation de hauteur  
Avec barillet  
Matière Inox 1.4034 56HRC Montage  
Montage côté empreinte

Dateur à flèche Ø3 à 16mm  
 Sans variation de hauteur  
 Avec barillet  
 Matière Inox 1.4034 56HRC  
 Montage côté empreinte



- Insert avec flèche
- La flèche est utilisée pour visser / dévisser l'insert
- Taraudage à l'arrière pour la fixation
- Gravure inversée
- Fixation par Intravis, le corp du dateur se visse au moyen de la fente ou d'un six pans
- Noyau de compression pour l'orientation et le maintien en position de l'insert
- Avec Barillet

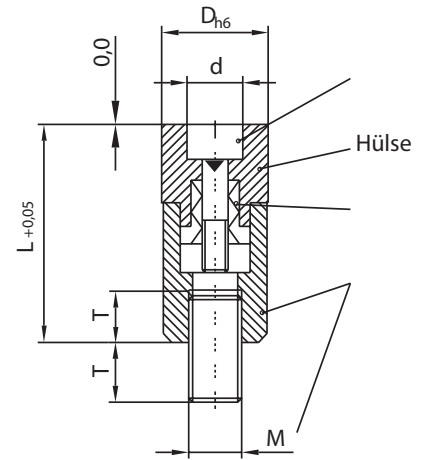

## Montage Installation

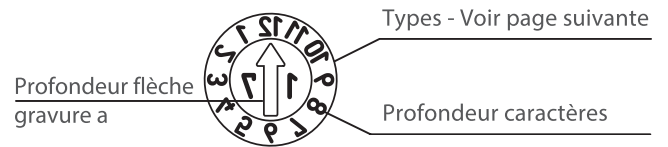
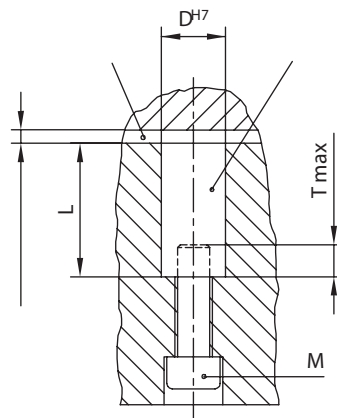
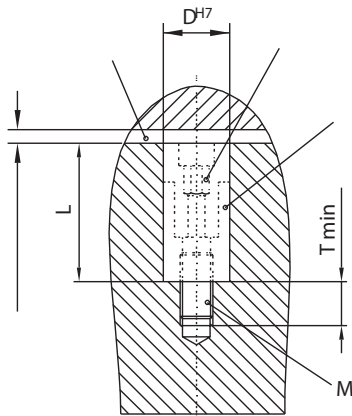

D	d	L	M	T	a	SW
3	1,6	14	2	3	0,20	1,2
4	2,5	14	2	3	0,30	1,5
5	3,1	17	3	3	0,40	2
6	3,1	17	3	3	0,40	2
8	4,6	20	4	4	0,40	3
10	4,6	20	5	4	0,40	3
12	6,4	25	6	6	0,60	4
16	8,4	33	8	8	0,60	4

# DAT 2900

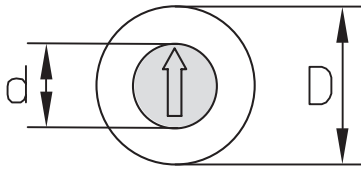

D	3	4	5	6	8	10	12	16	mm
d	1,6	2,5	3,1	3,1	4,6	4,6	6,4	8,4	mm

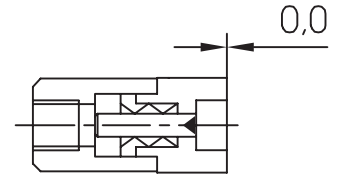

Type	DATA		DATB		DATC		DATCC	
Marquage	Mois et année		Mois + Flèche seule		6 années + flèche seule		12 années + flèche seule	
D	Référence	Euro	Référence	Euro	Référence	Euro	Référence	Euro
3	A/2903Année	82,60	DATB/2903/00	82,60	DATC/2903Année+5	82,60	DATCC/2903Année+11	82,60
4	A/2904Année	82,60	DATB/2904/00	82,60	DATC/2904Année+5	82,60	DATCC/2904Année+11	82,60
5	A/2905Année	82,60	DATB/2905/00	82,60	DATC/2905Année+5	82,60	DATCC/2905Année+11	82,60
6	A/2906Année	82,60	DATB/2906/00	82,60	DATC/2906Année+5	82,60	DATCC/2906Année+11	82,60
8	A/2908Année	82,60	DATB/2908/00	82,60	DATC/2908Année+5	82,60	DATCC/2908Année+11	82,60
10	A/2910Année	82,60	DATB/2910/00	82,60	DATC/2910Année+5	82,60	DATCC/2910Année+11	82,60
12	A/2912Année	88,20	DATB/2912/00	88,20	DATC/2912Année+5	88,20	DATCC/2912Année+11	88,20
16	A/2916Année	88,20	DATB/2916/00	88,20	DATC/2916Année+5	88,20	DATCC/2916Année+11	88,20

Type	DATD+E		DATH+I		DATL+E		DATJ	
Marquage	Semaine + Année Exemple: S35/17 (30 + 5/17 = 35/17)		Jour Avec le type DATA dans l'exemple (20 + 9 = 29) + DATA 29/12/17		Jour + Mois + Année (25/05/17)		n° d'équipe	
D	Référence	Euro	Référence	Euro	Référence	Euro	Référence	Euro
3	DATD+E/2903Année	165,00	DATH+I/2903/00	165,00	DATL+E/2903Année	288,40	DATJ/2903/00	82,60
4	DATD+E/2904Année	165,00	DATH+I/2904/00	165,00	DATL+E/2904Année	288,40	DATJ/2904/00	82,60
5	DATD+E/2905Année	165,00	DATH+I/2905/00	165,00	DATL+E/2905Année	288,40	DATJ/2905/00	82,60
6	DATD+E/2906Année	165,00	DATH+I/2906/00	165,00	DATL+E/2906Année	288,40	DATJ/2906/00	82,60
8	DATD+E/2908Année	165,00	DATH+I/2908/00	165,00	DATL+E/2908Année	288,40	DATJ/2908/00	82,60
10	DATD+E/2910Année	165,00	DATH+I/2910/00	165,00	DATL+E/2910Année	288,40	DATJ/2910/00	82,60
12	DATD+E/2912Année	176,40	DATH+I/2912/00	176,40	DATL+E/2912Année	299,60	DATJ/2912/00	88,20
16	DATD+E/2916Année	176,40	DATH+I/2916/00	176,40	DATL+E/2916Année	299,60	DATJ/2916/00	88,20



Dateur à flèche Ø3 à 16mm  
 Sans variation de hauteur  
 Avec barillet  
 Matière Inox 1.4034 56HRC  
 Montage côté empreinte

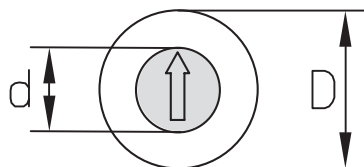

D	3	4	5	6	8	10	12	16	mm
d	1,6	2,5	3,1	3,1	4,6	4,6	6,4	8,4	mm

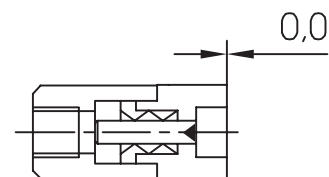

Type	DATK		DATM		DATN		DATR	
Marquage	Trimestre + Année		Lettres A - M		Lettres N - Z		Suivant plan	
D	Référence	Euro	Référence	Euro	Référence	Euro	Référence	Euro
3	DATK/2903Année	82,60	DATM/2903/00	82,60	DATN/2903/00	82,60	DATR/2903/..	89,60
4	DATK/2904Année	82,60	DATM/2904/00	82,60	DATN/2904/00	82,60	DATR/2904/..	89,60
5	DATK/2905Année	82,60	DATM/2905/00	82,60	DATN/2905/00	82,60	DATR/2905/..	89,60
6	DATK/2906Année	82,60	DATM/2906/00	82,60	DATN/2906/00	82,60	DATR/2906/..	89,60
8	DATK/2908Année	82,60	DATM/2908/00	82,60	DATN/2908/00	82,60	DATR/2908/..	89,60
10	DATK/2910Année	82,60	DATM/2910/00	82,60	DATN/2910/00	82,60	DATR/2910/..	89,60
12	DATK/2912Année	88,20	DATM/2912/00	88,20	DATN/2912/00	88,20	DATR/2912/..	95,20
16	DATK/2916Année	88,20	DATM/2916/00	88,20	DATN/2916/00	88,20	DATR/2916/..	95,20

Type	DATZ		
Marquage	Vierge		
D	Bestell-Nr.	Order no.	Euro
3	DATZ/2903/00		71,40
4	DATZ/2904/00		71,40
5	DATZ/2905/00		71,40
6	DATZ/2906/00		71,40
8	DATZ/2908/00		71,40
10	DATZ/2910/00		71,40
12	DATZ/2912/00		77,00
16	DATZ/2916/00		77,00

# DAT 2900

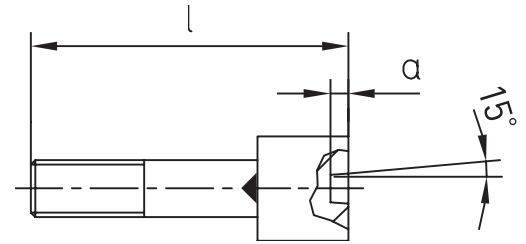
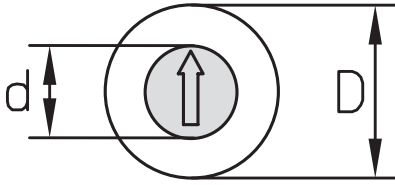

D	3	4	5	6	8	10	12	16	mm
d	1,6	2,5	3,1	3,1	4,6	4,6	6,4	8,4	mm
l	9	10,5	13	13	14	14	17	23	mm
a	0,25	0,30	0,40	0,40	0,40	0,40	0,60	0,60	mm

Inox 1.4034

Type	INSF		INSG		INSO	
Marquage	Flèche + année		Flèche		Flèche + Lettres ou chiffres	
D	Référence	Euro	Référence	Euro	Référence	Euro
3	INSF/2903/Année	19,60	INSG/2903/00	19,60	INSO/2903/..	19,60
4	INSF/2904/Année	19,60	INSG/2904/00	19,60	INSO/2904/..	19,60
5	INSF/2905/Année	19,60	INSG/2905/00	19,60	INSO/2905/..	19,60
6	INSF/2906/Année	19,60	INSG/2906/00	19,60	INSO/2906/..	19,60
8	INSF/2908/Année	19,60	INSG/2908/00	19,60	INSO/2908/..	19,60
10	INSF/2910/Année	19,60	INSG/2910/00	19,60	INSO/2910/..	19,60
12	INSF/2912/Année	21,00	INSG/2912/00	21,00	INSO/2912/..	21,00
16	INSF/2916/Année	21,00	INSG/2916/00	21,00	INSO/2916/..	21,00





# STAVEM

*solutions pour moulistes et transformateurs*

**mould shop**

PARC INDUSTRIEL LA PRAIRIE

01100 GROISSIAT

TEL: 04 74 73 00 33

FAX: 04 74 73 61 11

[WWW.STAVEM.COM](http://WWW.STAVEM.COM)

[WWW.MOULDSHOP.FR](http://WWW.MOULDSHOP.FR)